

Spannzangenhalter 50 C Collet chuck holder 50 C Porte pince de serrage 50 C

Sicherheit, Garantie, Haftung und Serviceadressen siehe Beilage A.

For safety, guarantee, liability and service addresses, see Appendix A.

Sécurité, garantie, responsabilités et adresses de service : voir annexe A.

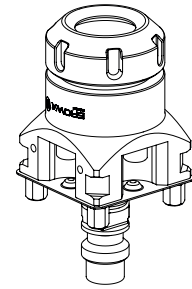

Verpackungsinhalt überprüfen

Check package contents

Vérifier l'intégralité de la livraison

1x Spannzangenhalter 50 C

1x Collet chuck holder 50 C

1x Porte pince de serrage 50 C

1x Hakenschlüssel

1x Sickle spanner

1x Clé à ergot

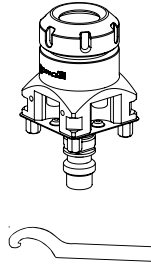

Technische Daten

Technical data

Caractéristiques techniques

- 1) Stützfüsse
- 2) Spannzapfen F/A
- 3) Bohrung für die Zentralspülung
- 4) Spannmutter
- 5) Referenzmarken
- 6) Nut für Greifer ITS Halter C
- 7) Dichtblech

- 1) Supporting feet
- 2) Chucking spigot F/A
- 3) Passage for central flushing
- 4) Clamping nut
- 5) Reference marks
- 6) Slot for gripper ITS holder C
- 7) Seal cover

- 1) Butées
- 2) Tige de préhension F/A
- 3) Arrosage central
- 4) Ecrou de serrage
- 5) Marques de référence
- 6) Rainure pour pince ITS C
- 7) Monture de joint d'étanchéité

Anwendung (bestimmungsgemäße Verwendung)

Application (intended purpose)

Utilisation (conformément à sa destination)

Einsatz auf EROWA Spannsystemen 50 / 100.

For use on EROWA Tooling Systems 50 / 100.

Utilisable sur systèmes de serrage EROWA 50 / 100.

Einsatzgebiet

Applications

Applications

Zur Aufnahme von Rundelektroden von $\varnothing 2$ bis $\varnothing 20$ mm. Zum Erodieren und nur für leichte Bearbeitung.

For mounting round electrodes from $\varnothing 2$ to $\varnothing 20$ mm. For EDM operation and light chip removing.

Pour serrer les électrodes de $\varnothing 2$ à $\varnothing 20$ mm. Pour étiincelage et d'usinage léger.

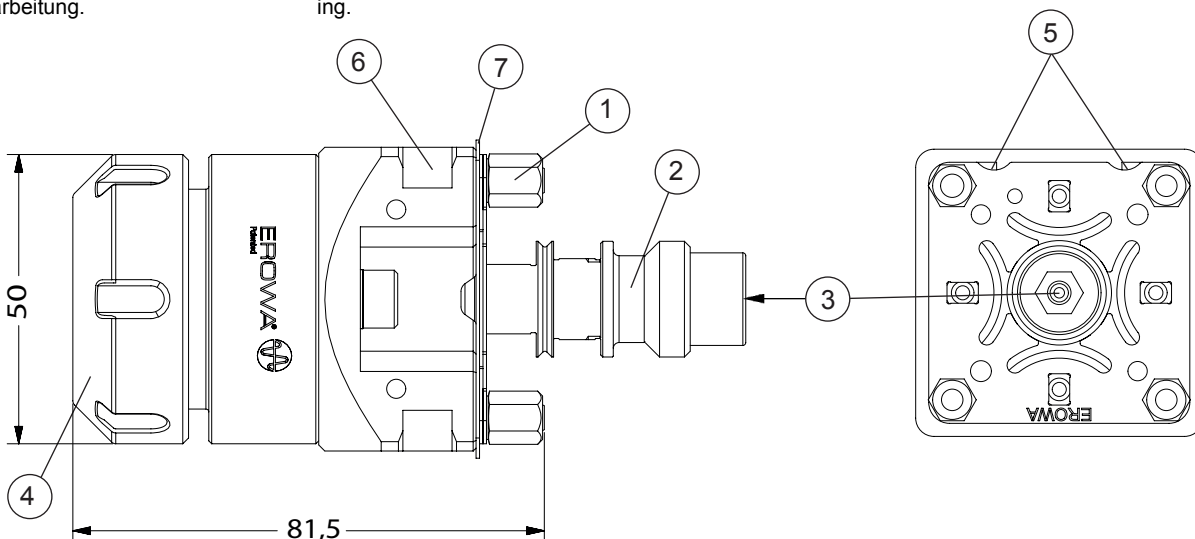

Symbolerklärung



Explanation of the symbols



Description des symboles utilisés



Das EROWA Produkt wurde nach den allgemein anerkannten Regeln der Technik und dem aktuellen Stand von Wissenschaft und Technik gefertigt. Dennoch gehen von Maschinen Risiken aus, die sich konstruktiv nicht vermeiden lassen. Um dem mit dem EROWA Produkt arbeitenden Personal ausreichend Sicherheit zu gewährleisten, werden zusätzlich Sicherheitshinweise gegeben. Nur wenn diese beachtet werden, ist hinreichende Sicherheit beim Umgang mit dem EROWA Produkt gewährleistet. Bestimmte Textstellen sind besonders hervorgehoben. Die so gekennzeichneten Stellen haben folgende Bedeutung:

The EROWA Product has been manufactured according to the generally recognized rules of technology and the state of the art of science and technology. Even so, machines involve risks which cannot be avoided by means of design and construction. In order to provide personnel working with the EROWA Product with adequate safety, additional precautions are provided. Adequate safety at work with the EROWA Product can only be ensured if these precautions are being followed. Certain passages have been marked in a particular way. The passages marked in this manner have the following meaning:

Le Produit EROWA a été conçu en fonction des règles techniques généralement admises et de l'état actuel des connaissances scientifiques et techniques. Il n'en reste pas moins que toute machine présente nécessairement des risques qui ne peuvent pas être entièrement éliminés par la seule approche conceptuelle. D'où la prescription de consignes de sécurité spécifiques pour assurer une sécurité maximale au personnel travaillant sur le Produit EROWA. Seule l'observation de ces consignes de sécurité permet d'assurer une sécurité suffisante aux personnes dans leurs rapports avec le Produit EROWA. Certains passages ont été mis en évidence. Ils ont les significations suivantes :

 GEFAHR	 DANGER	 DANGER
Steht für eine unmittelbar drohende Gefahr, die zu schweren, irreversiblen Körperverletzungen oder zum Tod führt.	Highlights an immediate threat of danger that will cause serious, irreversible physical injury or death.	Signale un danger qui vous menace directement et qui provoque de graves blessures corporelles ou la mort.

 WARNUNG	 WARNING	 AVERTISSEMENT
Steht für eine möglicherweise gefährliche Situation, die zu schweren Körperverletzungen führen können.	Highlights a possible dangerous situation that could cause serious physical injury.	Signale une situation potentiellement dangereuse susceptible de provoquer de graves blessures corporelles.

 VORSICHT	 CAUTION	 ATTENTION
Steht für eine möglicherweise gefährliche Situation, die zu leichten Körperverletzungen führen könnte.	Highlights a possible dangerous situation that could cause minor physical injury.	Signale une situation potentiellement dangereuse susceptible de provoquer des blessures corporelles légères.

HINWEIS	ADVICE	INDICATION
Steht für eine möglicherweise schädliche Situation, bei der das Produkt oder eine Sache in seiner Umgebung beschädigt werden könnte.	Highlights a possible harmful situation in which the product or an object in the vicinity could be damaged.	Signale une situation potentiellement néfaste dans laquelle le produit ou un objet placé à proximité de lui risque d'être endommagé.

WICHTIG	IMPORTANT	IMPORTANT
Steht für Anwendungshinweise und andere nützliche Informationen.	Highlights information on usage and other useful information.	Signale des consignes d'utilisation et d'autres informations utiles.

Schutzeinrichtungen

Protection devices

Dispositifs de protection

⚠️ GEFAHR

Unvorhersehbare Fehlfunktionen oder fehlerhaftes Material des Produkts (wegfliegen von Teilen), können zu schweren und irreversiblen Körperverletzungen führen.
Die vorhandenen Schutzeinrichtungen sind gemäss der Betriebsanleitung (Werkzeugmaschine) korrekt und konsequent anzuwenden.

⚠️ DANGER

Unforeseeable malfunctions or faulty material of the product (parts being thrown out) can cause severe and irreversible injury.
The existing protection devices must be used properly and consistently according to the operating instructions (machine tool).

⚠️ DANGER

Des dysfonctionnements imprévisibles ou un matériau défectueux dans le produit (pièces qui s'échappent) peuvent entraîner des blessures corporelles lourdes et irrémediables.
Les dispositifs de protection existants doivent donc être utilisés systématiquement et conformément aux instructions de service (de la machine-outil).

Persönliche Schutzausrüstung

Personal protective equipment

Équipement de protection individuelle

⚠️ WARNUNG

Unsachgemässe Bedienung, fehlerhafte Manipulation oder fehlerhaftes Material (herunterfallen von Teilen, Lärm) können zu schweren Körperverletzungen führen.
Der Bediener ist aufgefordert die vorhandene, persönliche Schutzausrüstung (z.B. Schutzbrille, Schutzschuhe und Gehörschutz) korrekt zu tragen.

⚠️ WARNING

Improper operation, erroneous manipulation or faulty material (falling parts, noise) can lead to serious personal injury.
The operator is requested to properly wear the existing personal protective equipment (e.g., goggles, protective shoes, and hearing protection).

⚠️ AVERTISSEMENT

Toute utilisation non conforme, manipulation erronée ou matériau défectueux (chutes de pièces, bruit) peut entraîner de lourdes blessures corporelles.
L'opérateur est prié de porter correctement les équipements de protection individuelle existants (lunettes de sécurité, chaussures de sécurité, protection auditive, etc.).

HINWEIS

Die Auswahl und die Prüfung über den Einsatz der einzelnen Schutzausrüstungsgegenstände hat durch den Betreiber zu erfolgen.

ADVICE

The operating company is responsible for the selection and verification of use of the individual protection equipment.

INDICATION

L'exploitant est responsable de la sélection et du contrôle des différents équipements de protection individuelle.

Arbeiten mit Druckluft

Working with compressed air

Travailler avec de l'air comprimé

⚠️ WARNUNG

Maximaler Reinigungsdruck beachten.
Zu starkes Abblasen mit der Druckluft vermeiden. (Gefährdung durch versprühen von Flüssigkeit und wegfliegenden Spänen, etc.)
Gegen Augenverletzungen gut sitzende Schutzbrille sowie Gehörschutz tragen (auch Drittpersonen).
Müssen Teile beim Abblasen in der Hand gehalten werden, sind geeignete Handschuhe zu tragen.

⚠️ WARNING

Be sure to observe the maximum cleaning pressure.
Avoid excessive blowing with compressed air. (Risk of spraying liquid and projection of chips, etc.)
To avoid eye injuries, wear properly fitting safety glasses, and wear hearing protection (including third parties).
If you must hold any parts in your hand while blowing them off, wear suitable gloves.

⚠️ AVERTISSEMENT

Observer la pression de nettoyage maximale.
Éviter un nettoyage par soufflage à trop forte pression. (risque de pulvérisation de liquides et de projection de copeaux, etc.)
Porter des lunettes de sécurité bien ajuster pour éviter toute blessure des yeux, ainsi qu'une protection auditive (tierces personnes également).
Si le nettoyage exige de tenir des pièces à la main, porter des gants appropriés.

Inbetriebnahme

Elektrode (8) in das Spannzangenfutter mit entsprechender Spannzange (Option) einsetzen und mit Spannmutter (4) vorsichtig festziehen. (Keine Schläge!)

Setting up

Insert electrode (8) into the collet holder with respective collet chuck (option) and clamp carefully with the clamping nut (4). (Avoid blows!)

Mise en service

Engager l'électrode (8) dans porte-électrode avec pince respective (en option). Bloquer l'écrou-raccord en la tournant en sens horaire (4). (Aucun coups !)

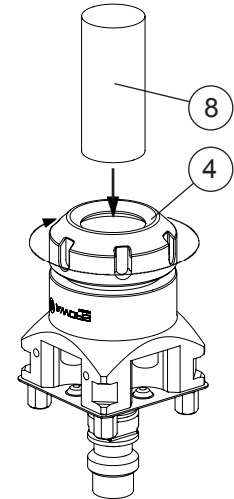

Die eingebaute Dichtscheibe (9) erlaubt einwandfreies Spülen durch das Zentrum, sofern die Elektrode an der Dichtscheibe angeschlagen ist.

The fitted seal washer (9) allows faultless flushing through the centre, provided the electrode rests against the seal washer.

La rondelle d'étanchéité intégrée (9) assure un arrosage correct par le centre pour autant que l'électrode porte sur la rondelle d'étanchéité.

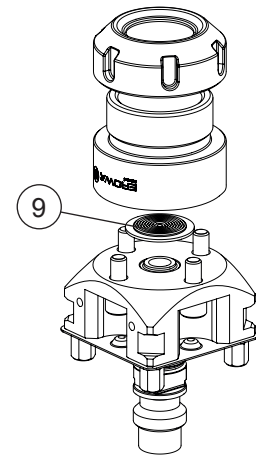

Unter Berücksichtigung der Referenzmarkierungen (5) Spannzangenhalter (10) in das Spannfutter (11) einspannen. Der Spannvorgang ist in der Bedienungsanleitung des Spannfutters ersichtlich.

Clamp collet chuck holder (10) into the EROWA chuck (11). Make sure that the reference marks (5) are in matching positions. The clamping process is described in the Instruction Manual of each chuck.

En n'oubliant pas de faire coïncider les repères de référence (5), prendre porte-électrode à pinces de serrage (10) dans le mandrin de serrage (11). Le processus de serrage est expliqué en détail dans la notice d'instructions d'un mandrin.

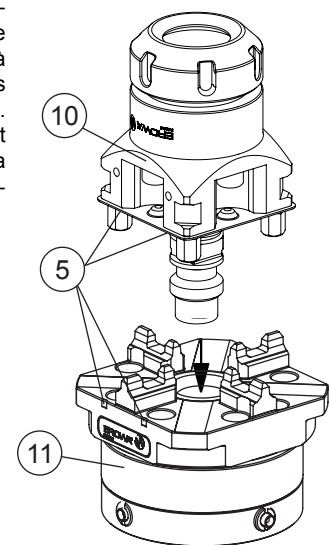

Wartung und Pflege

Stützfüsse (1) vor Beschädigung durch Schläge schützen.

Spannzangenhalter nach dem Gebrauch sauber reinigen und gegen Korrosion schützen.

Maintenance

Protect support feet (1) from damage through knocks.

After use, thoroughly clean the collet chuck holder and protect it against corrosion.

Maintenance

Protéger les butées d'appui (1) contre les endommagements dus aux chocs.

Après utilisation, nettoyer soigneusement la portepinces, et la protéger contre la corrosion.

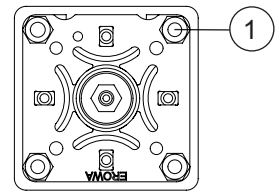
**! VORSICHT**

Bei der Reinigung muss auf scharfe Kanten geachtet werden. Benutzung eines Hilfsmittel empfohlen.

! CAUTION

Pay attention to sharp edges. Clean with a tool.

! ATTENTION

Faire attention à tranchants. Nettoyer avec une aide.

Optionen

ER-008745
Spannzangensatz 19 Stück,
von \varnothing 2,5 bis \varnothing 20 mm

Einzelspannzangen

ER-006700	\varnothing 2,5 mm
ER-006701	\varnothing 3 mm
ER-006702	\varnothing 4 mm
ER-006703	\varnothing 5 mm
ER-006704	\varnothing 6 mm
ER-006705	\varnothing 7 mm
ER-006706	\varnothing 8 mm
ER-006707	\varnothing 9 mm
ER-006708	\varnothing 10 mm
ER-006709	\varnothing 11 mm
ER-006710	\varnothing 12 mm
ER-006711	\varnothing 13 mm
ER-006712	\varnothing 14 mm
ER-006713	\varnothing 15 mm
ER-006714	\varnothing 16 mm
ER-006715	\varnothing 17 mm
ER-006716	\varnothing 18 mm
ER-006717	\varnothing 19 mm
ER-006718	\varnothing 20 mm

ER-010671
Mini-Spannzangen Elektroden-
halter.
Für Spannzangen von \varnothing 0,2 mm
bis \varnothing 2 mm.

Options

ER-008745
Collet chuck set of 19 piece,
from \varnothing 2,5 to \varnothing 20 mm.

Single collet chucks

ER-006700	\varnothing 2,5 mm
ER-006701	\varnothing 3 mm
ER-006702	\varnothing 4 mm
ER-006703	\varnothing 5 mm
ER-006704	\varnothing 6 mm
ER-006705	\varnothing 7 mm
ER-006706	\varnothing 8 mm
ER-006707	\varnothing 9 mm
ER-006708	\varnothing 10 mm
ER-006709	\varnothing 11 mm
ER-006710	\varnothing 12 mm
ER-006711	\varnothing 13 mm
ER-006712	\varnothing 14 mm
ER-006713	\varnothing 15 mm
ER-006714	\varnothing 16 mm
ER-006715	\varnothing 17 mm
ER-006716	\varnothing 18 mm
ER-006717	\varnothing 19 mm
ER-006718	\varnothing 20 mm

ER-010671
Mini collet chucks electrode
holder.
For collet chucks from 0,2 mm
to 2 mm diameter.

Options

ER-008745
Jeu de pinces 19 pièces,
de \varnothing 2,5 à \varnothing 20 mm.

Pinces à l'unité

ER-006700	\varnothing 2,5 mm
ER-006701	\varnothing 3 mm
ER-006702	\varnothing 4 mm
ER-006703	\varnothing 5 mm
ER-006704	\varnothing 6 mm
ER-006705	\varnothing 7 mm
ER-006706	\varnothing 8 mm
ER-006707	\varnothing 9 mm
ER-006708	\varnothing 10 mm
ER-006709	\varnothing 11 mm
ER-006710	\varnothing 12 mm
ER-006711	\varnothing 13 mm
ER-006712	\varnothing 14 mm
ER-006713	\varnothing 15 mm
ER-006714	\varnothing 16 mm
ER-006715	\varnothing 17 mm
ER-006716	\varnothing 18 mm
ER-006717	\varnothing 19 mm
ER-006718	\varnothing 20 mm

ER-010671
Porte-électrode à minipinces de
serrage.
Pour pinces de \varnothing 0,2 mm à \varnothing 2
mm.

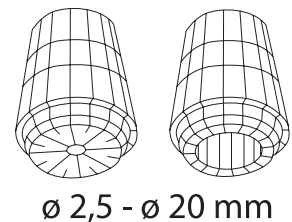

Ersatzteile

Spare parts

Pièces de rechange

ER-000038
Spannmutter M40 x 1.5

ER-000038
Clamping nut M40 x 1.5

ER-000038
Ecrou de serrage M40 x 1.5

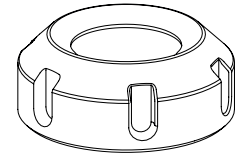

ER-010694
Dichtscheibe (24 Stk.)

ER-010694
seal washer (24 pcs.)

ER-010694
La rondelle d'étanchéité
(24 pcs.)



Beziehen Sie Ersatzteile bei Ihrem EROWA Fachhändler.

Please order spare parts from your EROWA dealer.

Commandez les pièces de rechange chez votre agent EROWA.

Technischer Support

Technical support

Support technique

Für Fragen zu dieser Betriebsanleitung kontaktieren Sie bitte: info@erowa.com.

For technical support about this operating instruction, please contact: info@erowa.com.

Pour support technique à cette instruction de service veuillez prendre contact : info@erowa.com.

Edition 12.11.2013

**Optionen zu EROWA
ITS Spansystem****Options for EROWA
ITS tooling system****Options pour EROWA
système de serrage ITS****Pinolenspannfutter
mechanisch betätigt****Quill chucks mechanically
activated****Mandrins de broche a
commande manuelle**

ER-038826



ER-022516

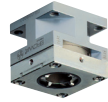

ER-029982

**Tischspannfutter mechanisch
betätigt, rostbeständig****Corrosion-resistant table
chucks mechanically, activated****Mandrin de table a commande
manuelle, en acier inoxydable**

ER-034387



ER-036345



ER-038824



ER-022514



ER-022511



ER-028167

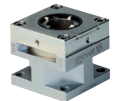

ER-029982

**Pinolenspannfutter
pneumatisch betätigt****Quill chucks
pneumatically activated****Mandrins de broche a
commande pneumatique**

ER-007523



ER-007521



ER-007580



ER-020025



ER-020026



ER-035261



ER-035262

**Tischspannfutter
pneumatisch betätigt****Table chucks
pneumatically activated****Mandrins de table a
commande pneumatique**

ER-037970



ER-035519



ER-007604

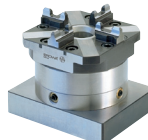

ER-012299



ER-012297

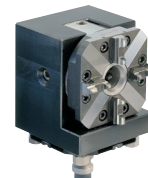

ER-007612



ER-020963

**Tischspannfutter
pneumatisch betätigt****Tischspannfutter
pneumatisch betätigt,
rostbeständig****Table chucks
pneumatically activated,
corrosion-resistant****Mandrins de table a
commande pneumatique,
en acier inoxydable**

ER-024312



ER-043123



ER-043124



ER-048519



ER-055294



ER-011803



ER-008186

**Zentrierplatten und
Spannzapfen****Centering plates and
chucking spigots****Paque de centrage et
tige de préhension**

ER-009214



ER-011599



ER-036658



ER-010755



ER-015465

Edition 12.11.2013

ITS Systemträger**ITS system carriers****ITS les supports du système**

ER-009226



ER-010596



ER-009222



ER-010063



ER-010793



ER-009223



ER-009219



ER-010644



ER-035210



ER-035209



ER-035211



ER-035212



ER-035214



ER-035097



ER-035117



ER-035297



ER-008745

Paletten**Pallets****Palettes**ER-008519
ER-008517

ER-015776

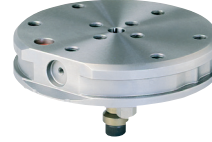
ER-015042
ER-033051ER-041912
ER-041924

ER-022250

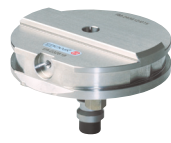

ER-032819

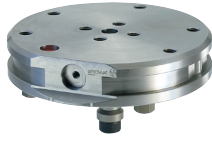
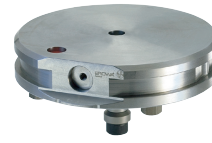
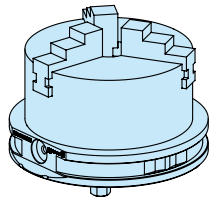
ER-015777
ER-032732ER-015899
ER-033053ER-032699
ER-033048**Drei- und Vierbackenfutter auf
Palette ø 148****3- and 4-jaw concentric chuck
on pallet ø 148****3- et 4 mors mandrin monté
sur palette ø 148**

ER-068585

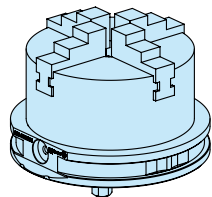

ER-068586

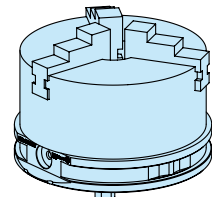

ER-068697

**ITS Compact Combi
Adapter und Halter****ITS Compact Combi
adapter and holder****ITS Compact Combi
adaptateur et porte**

ER-017532



ER-017529



ER-017536



ER-034045



ER-029015



ER-020487



ER-029985



ER-029988

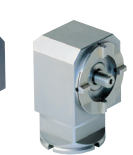

ER-017984

WICHTIG

Weitere Produkte finden Sie im Gesamtkatalog und auf unserer Webseite www.erowa.com.

IMPORTANT

D'autres produits vous trouvez également au catalogue général et à www.erowa.com.

IMPORTANT

More products can be found in our general catalog and on our web-page www.erowa.com.

Sicherheit, Garantie und Haftung

Der Hersteller
 EROWA AG
 Knutwilerstrasse
 CH-6233 Büron LU /
 Switzerland
 Tel. ++41 (0)41-935 11 11
 Fax ++41 (0)41-935 12 13
 e-mail: info@erowa.com
 www.erowa.com

erklärt hiermit, dass seine Produkte nach modernsten Fertigungsmethoden hergestellt und während der Produktion und als Endprodukt durch unsere Qualitätssicherung umfassend geprüft werden.

Die Garantie beträgt 12 Monate ab Verkaufsdatum. Sie beschränkt sich auf den Ersatz von defekten Teilen. Weitergehende Ansprüche sind ausgeschlossen.

Die Produkte der EROWA AG müssen unter den, in dieser Dokumentation genannten Bedingungen, eingesetzt und betrieben werden. Es dürfen nur EROWA AG Originalteile (Ersatz-, Verschleissteile, Nachrüstungen) verwendet werden. Nur unter Einhaltung dieser Konditionen ist eine Funktion sichergestellt und eine Gefährdung von Mensch und Maschine ausgeschlossen.

Trotz aller Sorgfalt kann diese Dokumentation Fehler aufweisen. Für Folgeschäden übernimmt die EROWA AG keine Haftung. Technische Änderungen vorbehalten.

Patente:

Diese Produkte sind durch eine oder mehrere der folgenden Patente (Anmeldungen) geschützt.

US 4.615,688	US Re. 33,249	EU 0 308 370	EU 91810937.2	Taiwan 47122	Japan 335221/91
US 4.621,821	US 4.934,680	EU 0 147 531	CAN 1,210,538	Taiwan 61080	Japan 58-195916
US 5,065,991	US 4,786,062	EU 0 248 116	CAN 1,260,968	Taiwan 42155	Japan 238990/86
US 4,686,768	US 751,158	EU 237 614	CAN 1,271,917	Taiwan 80109549	Japan 220264/88
US 534,527	US 6,367,814	EU 90810402.9	Taiwan 47696	Japan 024414/87	Japan 151429/90
US 089,017	EU 0 111 092	EU 90810401.9	Taiwan 55651	Japan 151430/90	Taiwan 205105

Security, guarantee and liability

Manufacturer
 EROWA AG
 Knutwilerstrasse
 6233 Büron LU /
 Switzerland
 Tel. +41 (0)41 935 11 11
 Fax +41 (0)41 935 12 13
 Email: info@erowa.com
 www.erowa.com

hereby confirms that the company's products are manufactured using the latest production methods and that they are subject to extensive quality checks both during production and on the end product.

Guarantee is valid for 12 months from the date of purchase. It is limited to the replacement of faulty parts. Further reaching claims are precluded.

The products of EROWA AG must be installed and operated in strict accordance with the conditions laid down in this documentation. Only EROWA AG original parts (spare parts, wear parts, retrofits) are allowed for use.

Only strict adherence to these conditions will ensure proper working order of the machine and preclude any danger to people and to the machine.

Despite all due care, this documentation may contain errors. EROWA AG shall not be liable for any consequential damage. Technical modifications are reserved.

Patents:

These products are protected by one or more of the following patents (applications).



Sécurité, garantie et responsabilité

Le fabricant
 EROWA AG
 Knutwilerstrasse
 CH-6233 Büron LU /
 Suisse
 Tél. ++41 (0)41-935 11 11
 Fax ++41 (0)41-935 12 13
 e-mail: info@erowa.com
 www.erowa.com

déclare par la présente que ses produits ont été fabriqués conformément aux méthodes de fabrication les plus modernes, et qu'ils ont été contrôlés de manière approfondie par notre service d'assurance qualité pendant la fabrication et en tant que produit fini.

La durée de la garantie est de 12 mois à compter de la date de la vente. Elle se limite au remplacement des pièces défectueuses. Toute autre forme de recours au titre de la garantie est exclue.

L'utilisation et l'exploitation des produits EROWA AG doivent être conformes aux spécifications du présent document. Seules des pièces d'origine EROWA AG doivent être utilisées (pièces de rechange, d'usure, de rééquipement). L'observation de ce dernier est indispensable pour assurer un fonctionnement fiable et prévenir les risques corporels et matériels.

Malgré les soins apportés à sa rédaction, le présent document peut présenter des erreurs. EROWA AG décline toute responsabilité résultant de telles erreurs. EROWA AG se réserve également le droit de procéder à des modifications d'ordre technique.

Brevets :

Ces produits sont protégés par les brevets (ou dépôts de brevet) suivants :

Tochtergesellschaften Subsidiaries / Filiales

Deutschland
 EROWA System Technologien GmbH
 Gewerbepark Schwadernmühle
 Rossendorferstrasse 1
 DE-90556 Cadolzburg b. Nbg.
 Deutschland
 Tel. 09103 7900-0
 Fax 09103 7900-10
 info@erowa.de
 www.erowa.de

Frankreich
 EROWA Distribution France Sàrl
 PAE Les Glaisins
 12, rue du Bulloz
 FR-74940 Annecy-le-Vieux
 France
 Tel. 4 50 64 03 96
 Fax 4 50 64 03 49
 info@erowa.tm.fr
 www.erowa.com

Italien
 EROWA Tecnologie S.r.l.
 Strada Statale 24 km 16,200
 IT-10091 Alpignano (TO)
 Italia
 Tel. 011 9664873
 Fax 011 9664875
 info@erowa.it
 www.erowa.com

Italien
 EROWA Tecnologie S.r.l.
 Via Leonardo Da Vinci n. 8
 IT-31020 Villorba (TV)
 Italia
 Tel. 011 9664873
 Fax -
 info@erowa.it
 www.erowa.com

Spanien
 EROWA Technology Ibérica S.L.
 c/ Avda. Cornellà, 142 70 3a ext.
 E-08950 Esplugues de Llobregat - Barcelona
 España
 Tel. 093 265 51 77
 Fax 093 244 03 14
 erowa.iberica.info@erowa.com
 www.erowa.com

Skandinavien
 EROWA Technology Scandinavia A/S
 Fasanvej 2
 DK-5863 Ferritslev Fyn
 Denmark
 Tel. 65 98 26 00
 Fax 65 98 26 06
 info@erowa.com
 www.erowa.com

Osteuropa
 EROWA Technology Sp. z o.o.
 Eastern Europe
 ul. Spółdzielcza 37-39
 55-080 Kąty Wrocławskie
 Poland
 Tel. 71 363 5650
 Fax 71 363 4970
 info@erowa.com.pl
 www.erowa.com

Indien
 EROWA Technology (India) Private Limited
 No: 6-3-1191/6, Brij Tarang Building
 Unit No-3F, 3rd Floor, Greenlands, Begumpet,
 Hyderabad 500 016 (Andhra Pradesh)
 India
 Tel. 040 4013 3639
 Fax 040 4013 3630
 salesindia@erowa.com
 www.erowa.com

USA
 EROWA Technology, Inc.
 North American Headquarters
 2535 South Clearbrook Drive
 Arlington Heights, IL 60005
 USA
 Tel. 847 290 0295
 Fax 847 290 0298
 e-mail: info@erowa.com
 www.erowa.com

China
 EROWA Technology (Shanghai) Co., Ltd.
 G/F, No. 24 Factory Building House
 69 Gui Qing Road (Caohejing Hi-tech Park)
 Shanghai 200233, PRC
 China
 Tel. 021 6485 5028
 Fax 021 6485 0119
 info@erowa.cn
 www.erowa.cn

Singapur
 EROWA (South East Asia) Pte. Ltd.
 CSE Global Building
 No.2 Ubi View, #03-03
 Singapore 408556
 Singapore
 Tel. 65 6547 4339
 Fax 65 6547 4249
 sales.singapore@erowa.com
 www.erowa.com

Japan
 EROWA Nippon Ltd.
 Sasano Bldg.
 2-6-4 Shiba Daimon, Minato-ku
 105-0012 Tokyo
 Japan
 Tel. 03 3437 0331
 Fax 03 3437 0353
 info@erowa.co.jp
 www.erowa.co.jp

